





# ПРАВОВАЯ ЗАЩИТА ИНФОРМАЦИИ

Волков Юрий



# Основные вопросы

- Информация как понятие и категория
- Право на информацию
- Место информации в информационном обществе (новые вызовы)
- Уровневый подход к пониманию регулирования (многообразия) информационных отношений
- Частный случай регулирования



# Информация как понятие и категория

Источник The Bell System Technical Journal,  
Vol.27, pp.379–423, 623–656, July, October, 1948.

### Схема передачи информации по К. Э. Шенону

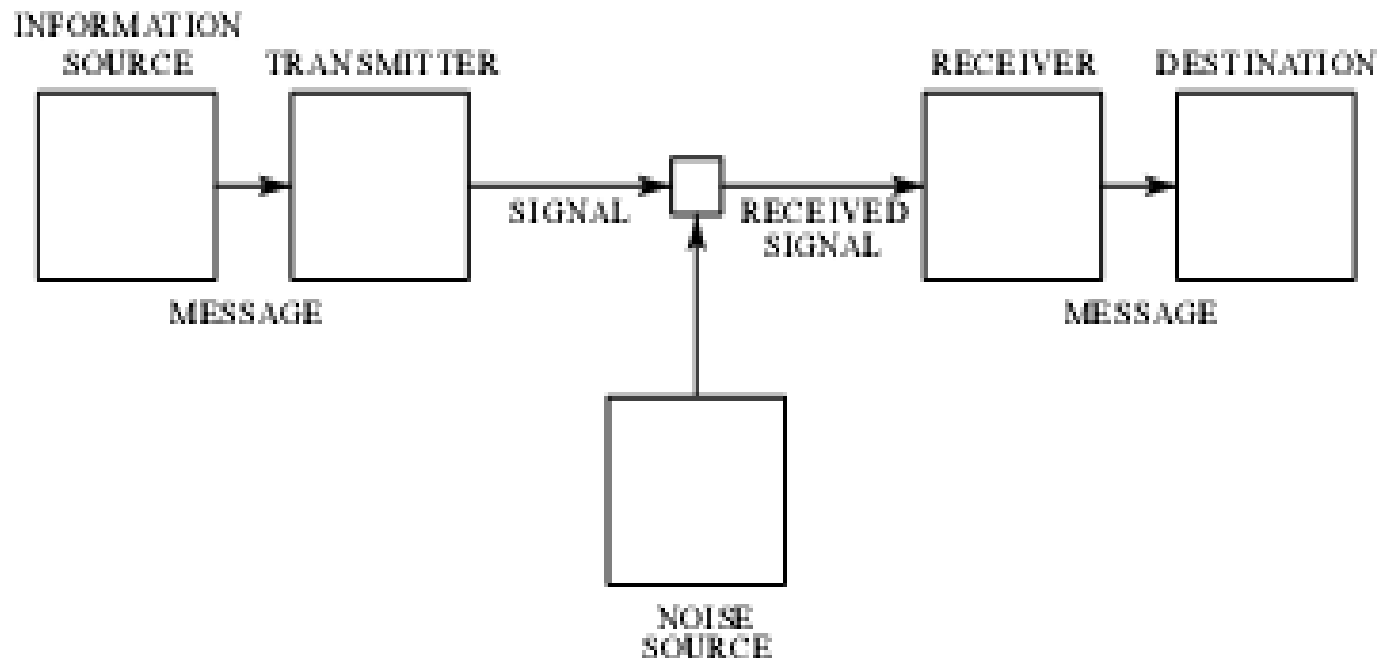

Fig. 1 — Schematic diagram of a general communication system.

# Винер Н. Кибернетика, или управление и связь в животном и машине. 1948.

- Информация —  
обозначение содержания,  
получаемого нами из внешнего мира,  
в процессе приспособления к нему нас и наших  
чувств.

# Информация

- Информация – сведения (контент)
- Информация – сообщение (знак и т.д.)
- Информация – документ
- Информация – процесс
- Информация – эквивалент денег
- Информация – ресурс



# Право на информацию

# Право на информацию

Конституция России (п. 4 ст. 29).

- «каждый имеет право
- свободно искать,
- получать,
- передавать,
- производить
- и распространять информацию любым законным способом».



# Традиционные уровни информации (в печатном издании)

Access to public sector information: law, technology and policy. Vol. 2 / edited by  
Brian Fitzgerald. Sydney University Press. Sydney. 2010. P. 545.

- Уровень представления
- Аналитический уровень
- Уровень данных (фактов)

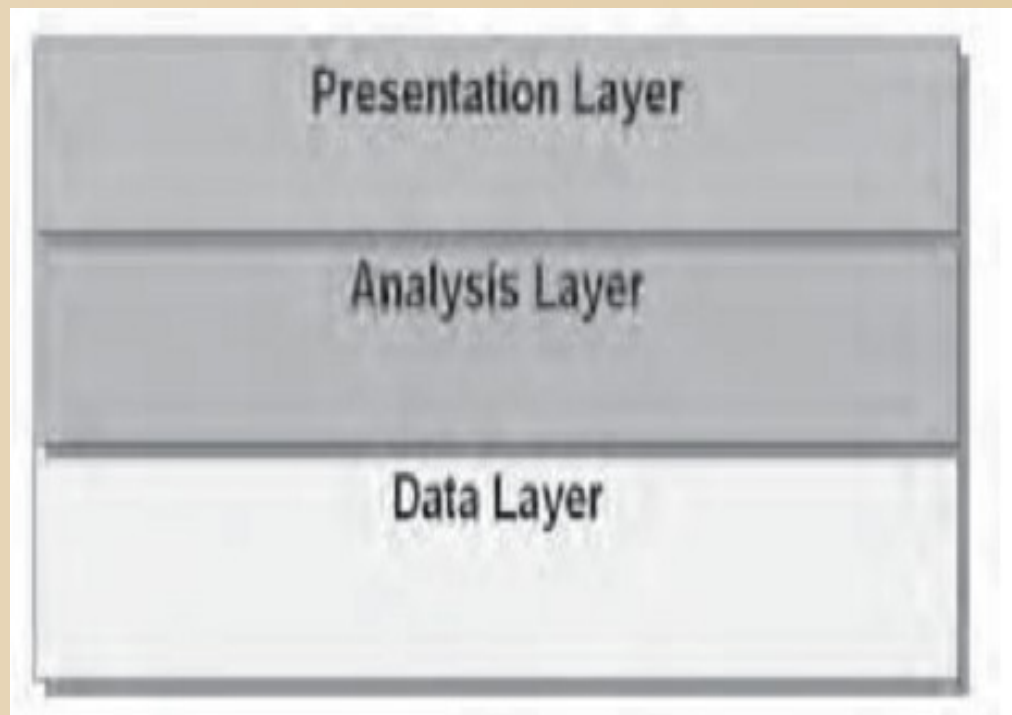



**Место информации в  
информационном обществе  
(НОВЫЕ ВЫЗОВЫ)**

# Понятие информационного общества

Хаяши Ю. – общество, в котором производство информационного продукта должно стать движущей силой образования и развития общества.

Каюмов А.Т. – общество, в котором эффективность социально-экономического развития зависит, прежде всего, от конструирования, производства, переработки, хранения и распространения информации.

# Информационное общество

## Характерные признаки :

- *глобальная (массовая) информатизация;*
- *высокоразвитая информационная инфраструктура (компьютеры, цифровые системы передачи данных и средства связи, высокие информационные технологии);*
- *формирование рынка информационных продуктов.*
- *широкий доступ населения к информационным ресурсам;*
- *информационная система – приоритет развития общества.*

# Место проблемы защиты информации

Аспекты информационного общества:

- Технические
- Технологические
- Организационные
- Правовые
- Социальные
- Экономические
- Иные

# Уровни информации - новое представление (в электронном издании)

Access to public sector information: law, technology and policy. Vol. 2 / edited by  
Brian Fitzgerald. Sydney University Press. Sydney. 2010. P. 545.

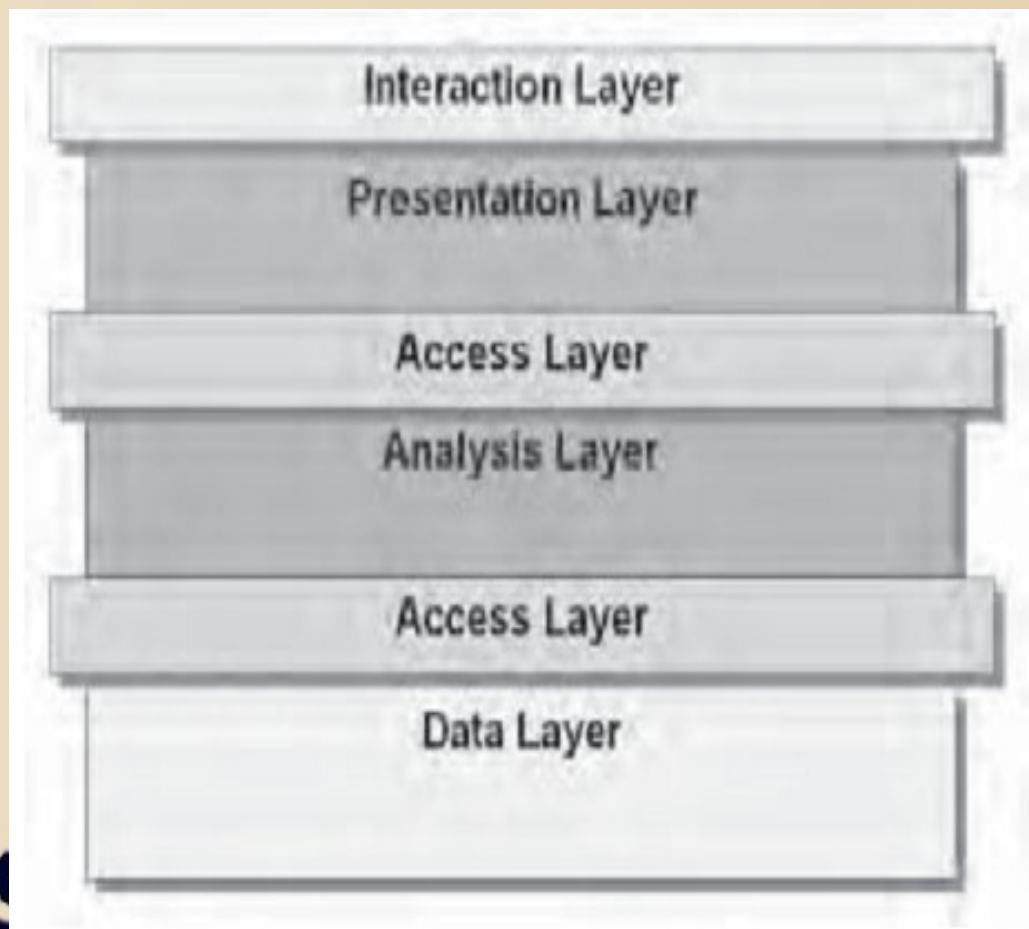

- Интерактивный уровень
- Уровень представления
- Вспомогательный уровень доступа
- Аналитический уровень
- Вспомогательный уровень доступа
- Уровень данных (фактов)
- (физический уровень – не обозначен)

# По отраслям законодательства

- Уголовное – Правила эксплуатации информационно-телекоммуникационной сети (Ст. 274 УК РФ)
- Административное – Информация, сети связи и сети электросвязи (Глава 13 КоАП РФ)
- Трудовое – персональные данные (Глава 14 ТрК РФ)
- Гражданское – Объекты интеллектуальной деятельности, базы данных, программы для ЭВМ (Часть 4 ГК РФ)
- Информационное – Информационно-телекоммуникационные сети
- А также – Информация избирательная, градостроительная, финансовая, экологическая, иная

# Проблемы защиты информации по сферам деятельности



- Персональные данные – все субъекты с наёмным персоналом
- Компьютерная информация – все субъекты, которые имеют собственные «компьютерные» сети
- Интеллектуальная информация – все субъекты в креативных сферах (нематериальное, информационное производство)





# Средство регулирования отношений - метод инф-ного права (Ю.В. Волков)

- Информационный интерфейс (информационная правоспособность)
- Информационный допуск и доступ (информационная дееспособность): описание процедуры допуска и доступа субъектов к сведениям
- Содержание отношений: информационный и телекоммуникационный многоуровневый регламент
- Информационные санкции: кроме традиционных норм об ответственности (блэклистинг, забвение)



**Частный случай регулирования  
на примере локальных сетей для  
защиты персональных данных**



# Концепция правовой защиты персональных данных (частный случай защиты информации)

- Система корпоративных актов о защите персональных данных.
- Система органов по защите персональных данных предприятия.

Для достижения

Правового режима персональных данных —  
идеального баланса всех интересов.

# Основные субъекты в сфере оборота персональных данных

- Общее собрание акционеров (учредители)
- Совет директоров
- Генеральный директор
- Заместитель директора по кадрам (по общим вопросам)
- Начальник отдела кадров
- Специалист отдела кадров
- Оператор ввода персональных данных

# Правовые средства защиты персональных данных

- Устав
- Положение
- Приказ
- Распоряжение
- Договор
- Контракт
- Должностная инструкция

# Формирование правового режима персональных данных

- Положения в Уставе
- Приказ Общества О назначении ответственного за контроль работы с персональными данными, о назначении исполнителя за обработку персональных данных
- Приказ Общества О порядке обработки...персональных данных
- (блок технических технологических и организационных актов )
- Должностные инструкции исполнителей
- Дополнения в трудовые контракты о работе с персональными данными
- Оценка стоимости персональных данных
- Определение правового режима организационных мероприятий
- Определение правового режима ответственности за нарушение установленного порядка
- Определение периодов пересмотра защитных правовых мероприятий

# Российская судебная практика



Первый в истории процесс  
из-за фото с подписью «друг»  
[электронный ресурс] // Право.  
Новости Шоу-бизнес. 2012.  
19 окт. Доступ свободный .  
URL:[http://pravo.ru/news/view/  
78874/](http://pravo.ru/news/view/78874/).

- Певица Валерия отсудила у клиники пластической хирургии триста тысяч вместо 30 млн руб. (моральный вред).
- Ст.13.11.КоАП РФ штрафа до пятисот рублей; на должностных лиц - до одной тысячи рублей; на юридических лиц - от пяти тысяч до десяти тысяч рублей.

# Система защиты ПД в ЕС

- Personal data protection in the European Union  
European Parliament resolution of 6 July 2011 on a comprehensive approach on personal data protection in the European Union (2011/2025(INI)) // Official Journal C 033 E, 05/02/2013. P.0101 – 0110.
- Отмечен риск *профилирования*, ( для онлайн клиентов и для граждане вне интернет-магазина)
- технологически нейтральный подход  
Директивы 95/46/ЕС должен быть сохранен.
- определение терминов **профиль** и **профилирование**;
- кодификация **права забвения**



# Пример правоприменительной практики Британской Информационной Комиссии (ICO)

- ICO urges more care with personal data as Nursing and Midwifery Council receives £150,000 penalty // ICO site News release: 15 February 2013/  
URL: [http://www.ico.gov.uk/news/latest\\_news/2013/nursing-and-midwifery-council-receives-150000-penalty-15022013.aspx](http://www.ico.gov.uk/news/latest_news/2013/nursing-and-midwifery-council-receives-150000-penalty-15022013.aspx)
- 15 февраля 2013 года на 150 000 английских фунтов был оштрафован Совет по сестринскому делу и акушерству.
- Совет потерял три DVD-диска, в которых содержалась конфиденциальная личная информация и данные о детях.
- Расследование ICO остановило: информация не была зашифрована, утрата связана с проступком медсестры.
- Если бы информация была зашифрована её утрата была бы менее опасной, а санкция не была бы столь суровой

# Алгоритм решения проблемы защиты информации

- Локализовать «информацию» - что необходимо защитить
- Место «информации» в информационном обороте предприятия
- Определить субъектный состав информационного процесса
- Составить правила оборота и использования информации, ввести их в эксплуатацию (правовая защита)



Спасибо за внимание !  
Волков Юрий

[www.telecomlaw.ru](http://www.telecomlaw.ru)  
[yuriivolkov@yandex.ru](mailto:yuriivolkov@yandex.ru)

